

# BẢN VẼ KỸ THUẬT THI CÔNG

KHÁCH HÀNG : CHỊ TÙNG  
ĐỊA CHỈ : NHO QUAN - NINH BÌNH  
HẠNG MỤC : NỘI THẤT CĂN HỘ GIA ĐÌNH



**PH. KHÁCH**



**PH. KHÁCH**

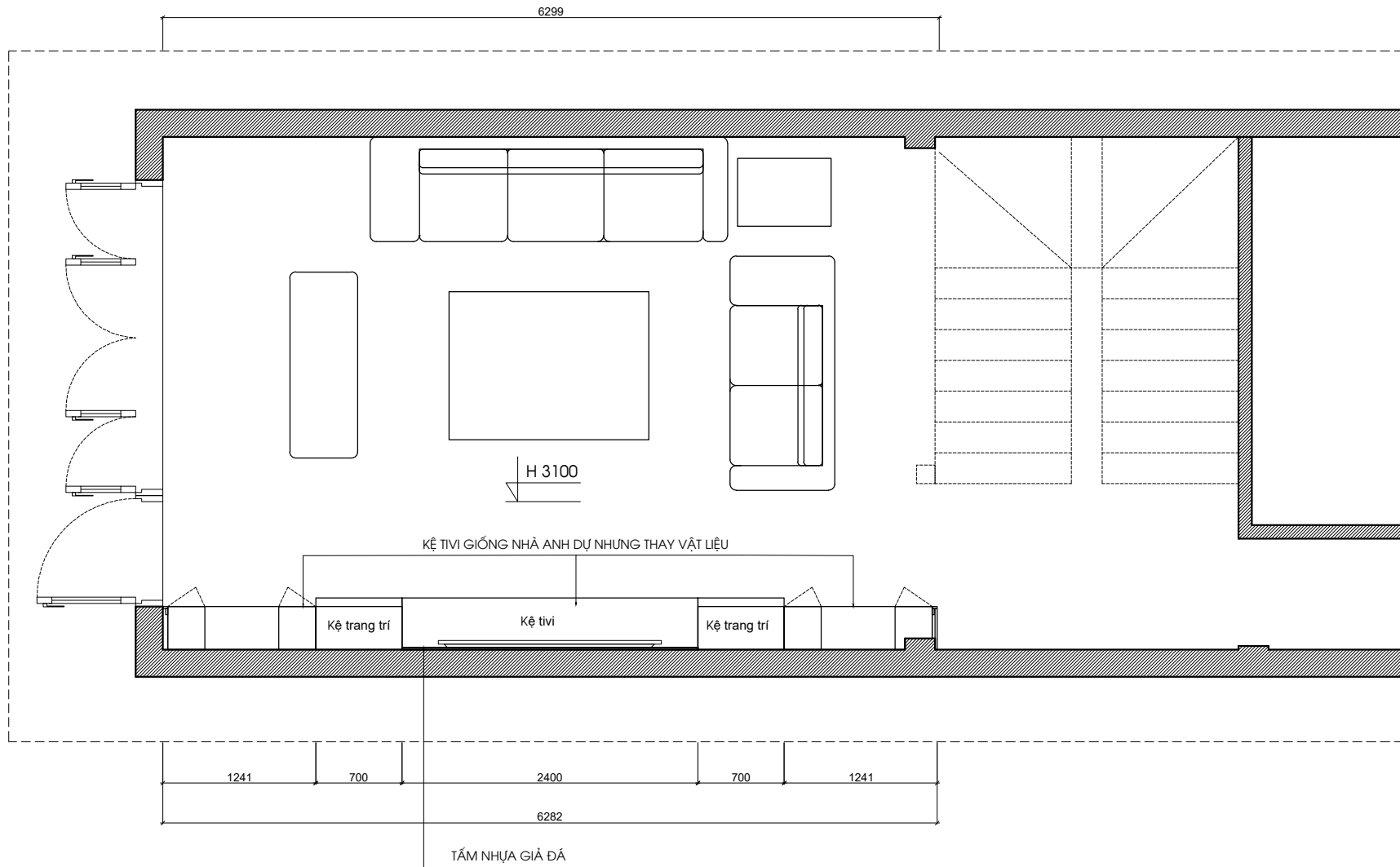

## MẶT BẰNG BỐ TRÍ NỘI THẤT PH.KHÁCH

CHỦ ĐẦU TƯ:

**CHỊ TÙNG**

CÔNG TRÌNH:

**NHÀ Ở GIA ĐÌNH**

HẠNG MỤC:

**NỘI THẤT**

ĐỊA ĐIỂM:

**NINH BÌNH**

ĐƠN VỊ THIẾT KẾ:



**CÔNG TY CỔ PHẦN  
TƯ VẤN KIẾN TRÚC & XÂY DỰNG AMC**

Địa chỉ: T. Văn Điển - X. Tú Hạp - H. Thanh Trì - TP. Hà Nội  
Mobile: +849.04.200.263  
Email: allc.jsc@gmail.com

GIÁM ĐỐC

ĐỖ MẠNH CƯỜNG

CHỦ TRÌ

TRẦN XUÂN THẮNG

THIẾT KẾ:

CHU VĂN KIỂM

THỂ HIỆN:

CHU VĂN KIỂM

Tên bản vẽ

**MẶT BẰNG P.KHÁCH**

Giai đoạn

T.K.B.V.T.C

Hoàn thành

2022

Kí hiệu bản vẽ

KT - 02

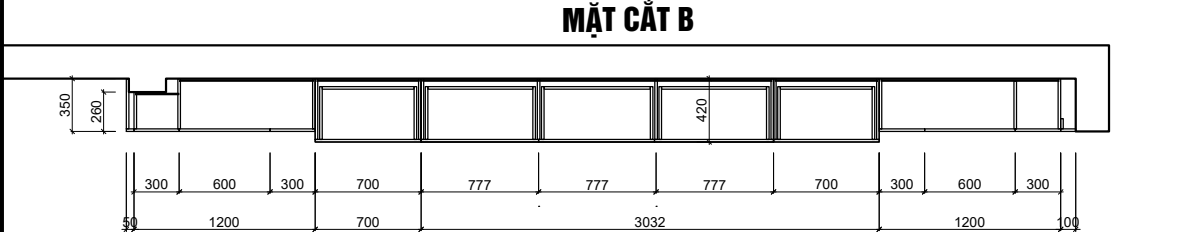
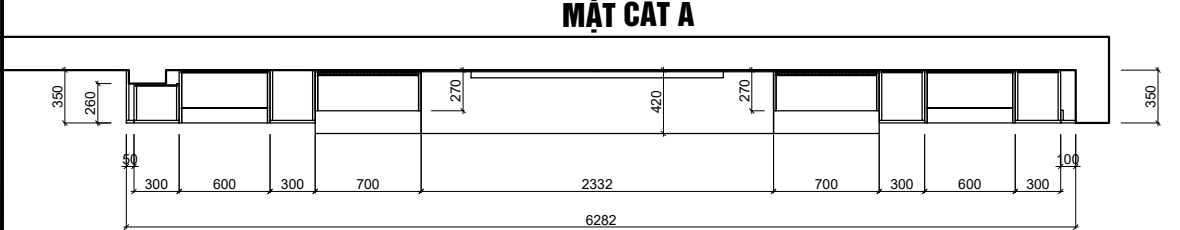
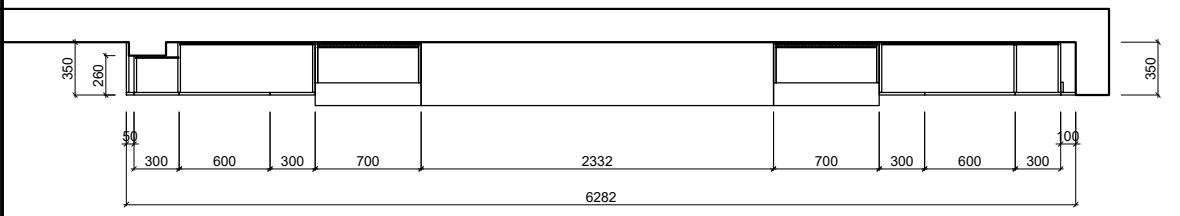
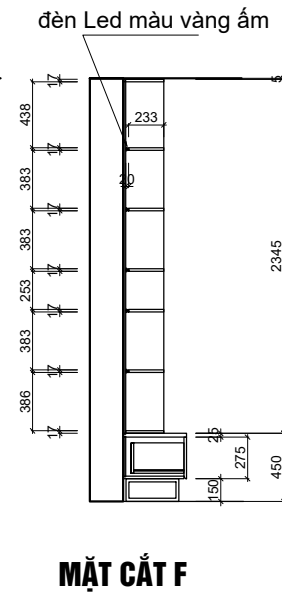
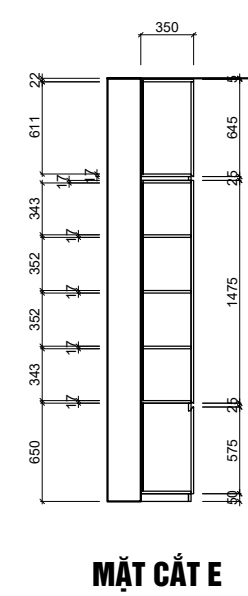
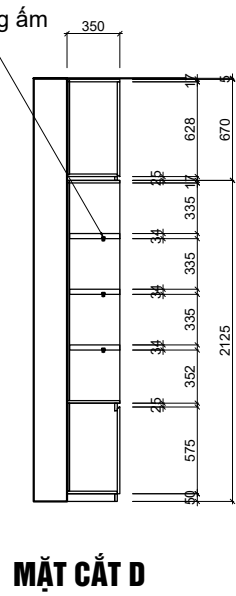
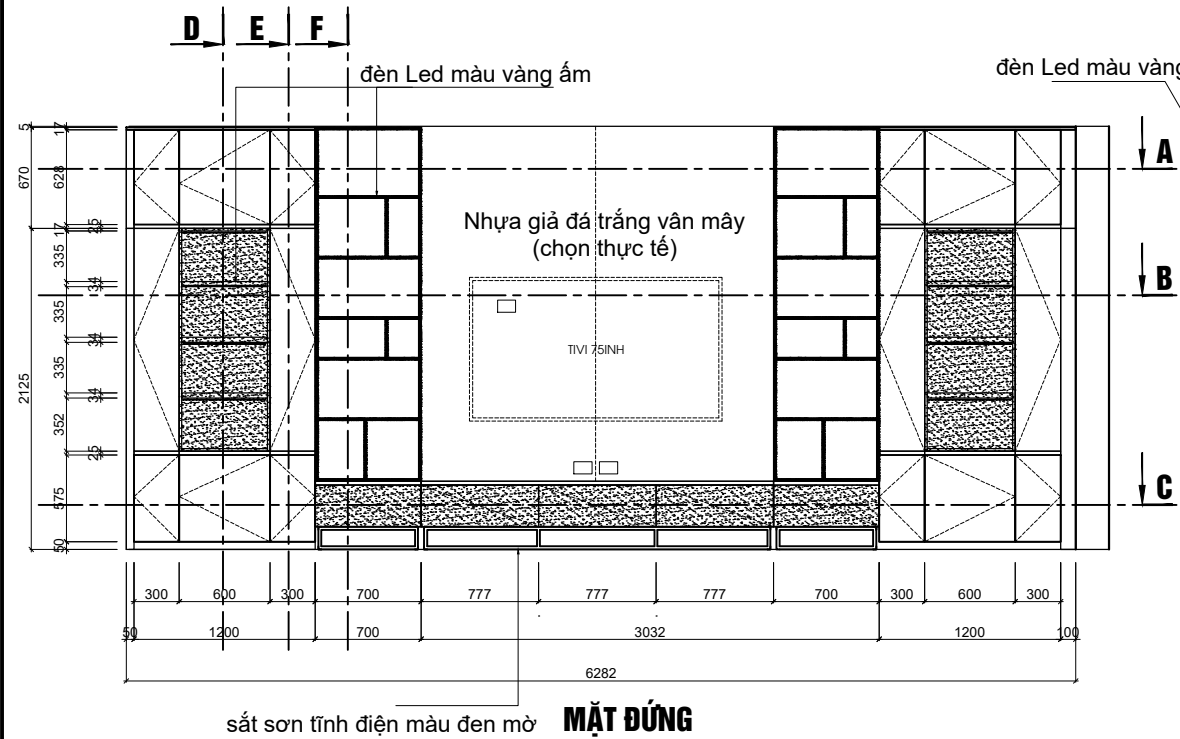

**GHI CHÚ:**  
 Tủng tử đồng màu cánh

 màu giống 106sh An cường

 màu gỗ chọn thực tế

**CHI TIẾT KẾ TI VI PHÒNG KHÁCH**

CHỦ ĐẦU TƯ:	
CHỊ TÙNG	
CÔNG TRÌNH:	
NHÀ Ở GIA ĐÌNH	
HẠNG MỤC:	
NỘI THẤT	
ĐỊA ĐIỂM:	
NHIN BÌNH	
ĐƠN VỊ THIẾT KẾ:	
 <b>CÔNG TY CỔ PHẦN</b> <b>TƯ VẤN KIẾN TRÚC &amp; XÂY DỰNG AMC</b>	
Địa chỉ: T. Văn Điển - X. Tú Hiệp - H. Thanh Trì - TP. Hà Nội	
Mobile: +849.04.200.263	
Email: allic.jsc@gmail.com	
GIÁM ĐỐC	
ĐỒ MẠNH CƯỜNG	
CHỦ TRÌ	
TRẦN XUÂN THẮNG	
THIẾT KẾ:	
CHU VẤN KIỂM	
THỂ HIỆN:	
CHU VẤN KIỂM	
Tên bản vẽ	
<b>CHI TIẾT ĐỒ</b>	
Giai đoạn	T.K.B.V.T.C
Hoàn thành	2022
Kí hiệu bản vẽ	KT - 01



**PH. NGỦ CON TRAI**



**PH. NGỦ CON TRAI**



**PH. NGỦ CON TRAI**





**PH. NGỦ CON TRAI**

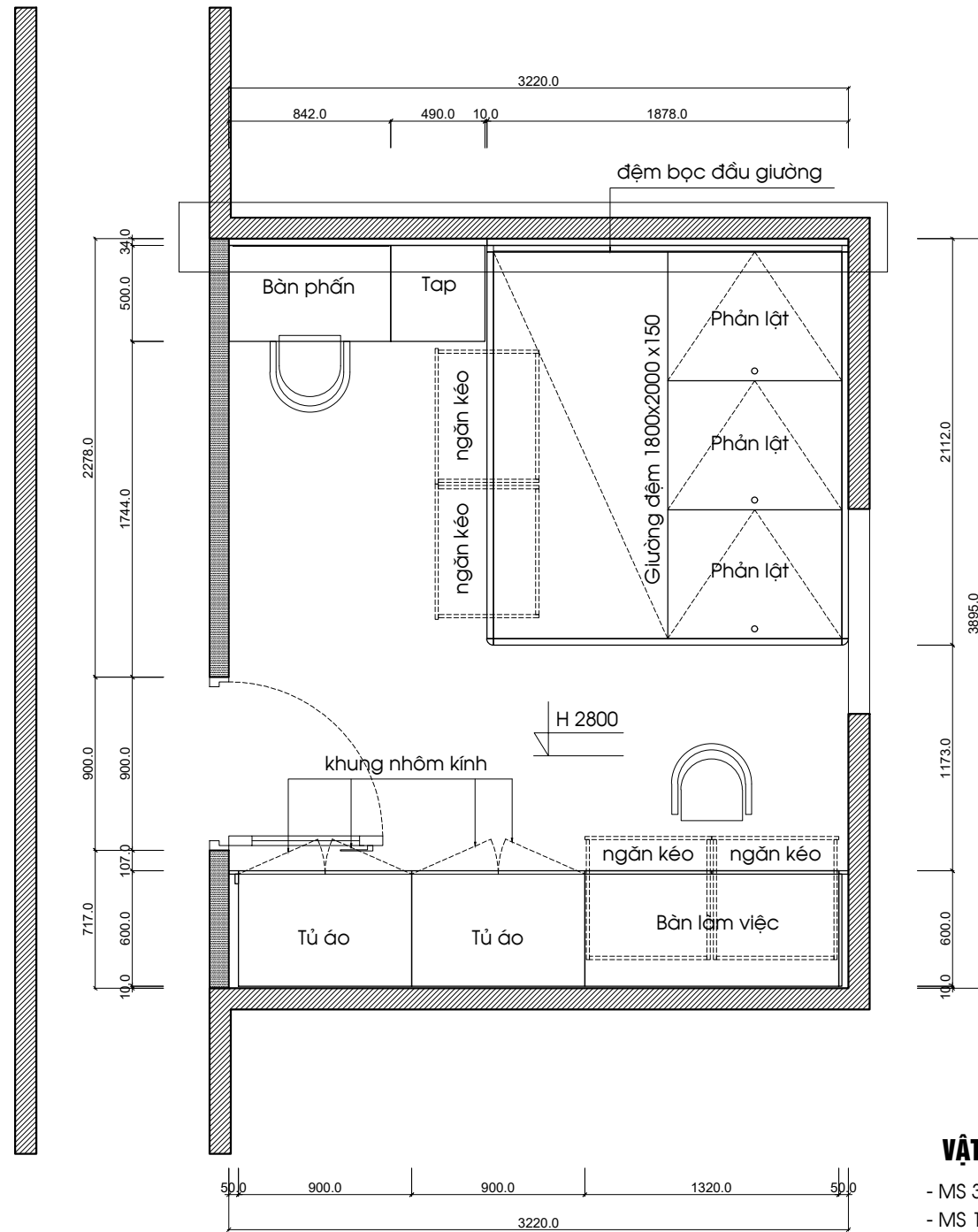

**MẶT BẰNG BỐ TRÍ NỘI THẤT PH. NGŨ CON TRAI**

**VẬT LIỆU**

- MS 332SC
- MS 106SH
- MS 998 EL (giả vải thùng tủ áo)
- MS 446FR (vách ốp đầu giường)

CHỦ ĐẦU TƯ :

**CHỊ TÙNG**

CÔNG TRÌNH :

**NHÀ Ở GIA ĐÌNH**

HẠNG MỤC :

**NỘI THẤT**

ĐỊA ĐIỂM :

**NINH BÌNH**

ĐƠN VỊ THIẾT KẾ :



**CÔNG TY CỔ PHẦN  
TƯ VẤN KIẾN TRÚC & XÂY DỰNG AMC**

Địa chỉ: T. Văn Điển - X. Tú Hiệp - H. Thanh Trì - TP. Hà Nội  
Mobile: +849.04.200.263  
Email: alllc.jsc@gmail.com

GIÁM ĐỐC

ĐỖ MẠNH CƯỜNG

CHỦ TRÌ

TRẦN XUÂN THẮNG

THIẾT KẾ :

CHU VĂN KIỂM

THỂ HIỆN :

CHU VĂN KIỂM

Tên bản vẽ

**P. NGŨ CON TRAI**

Giới đoạn **T.K.B.V.T.C**

Hoàn thành **2022**

Kí hiệu bản vẽ **KT - 02**



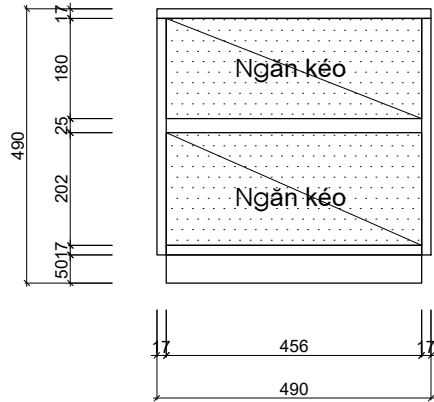

**MẶT ĐỨNG**

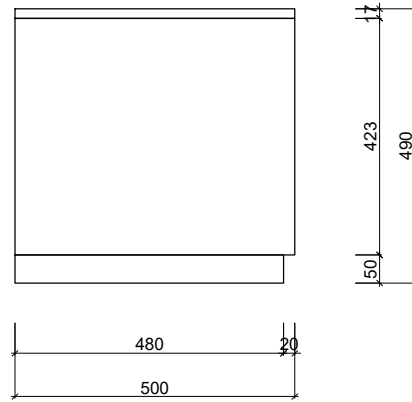

**MẶT BÊN**

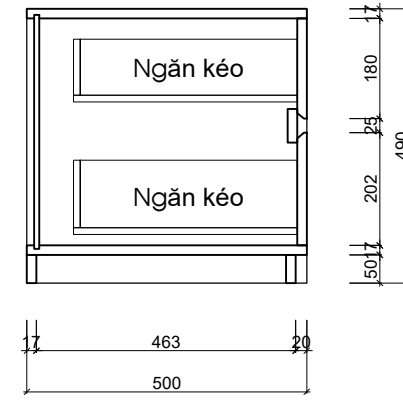

**MẶT CẮT BÊN**

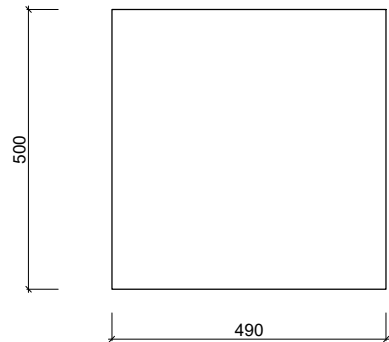

**MẶT BẰNG**

**CHI TIẾT TAP ĐẦU GIƯỜNG**

- Quy Cách:
- Kích thước: theo bản vẽ
  - Số lượng: 01
  - Tay nắm : âm móc vít
  - Vật liệu:
    - + màu giống MS 332RM ( MDF chống ẩm): Sử dụng hộc, mặt, đáy, len chân, phần nhìn thấy nhưng không hach.
    - + màu giống MS106SH ( MDF chống ẩm) : Sử dụng mặt ngăn kéo, phần hach.
  - Khi thi công xem kỹ bản vẽ thi công và phối cảnh 3D, nếu có sai lệch yêu cầu liên hệ ngay với thiết kế để thống nhất PA sản xuất,

CHỦ ĐẦU TƯ:

**CHỊ TÙNG**

CÔNG TRÌNH :

**NHÀ Ở GIA ĐÌNH**

HẠNG MỤC :

**NỘI THẤT**

ĐỊA ĐIỂM :

**NINH BÌNH**

ĐƠN VỊ THIẾT KẾ :



**CÔNG TY CỔ PHẦN  
TƯ VẤN KIẾN TRÚC & XÂY DỰNG AMC**

Địa chỉ: T. Văn Điển - X. Tú Hiệp - H. Thanh Trì - TP. Hà Nội  
Mobile: +849.04.200.263  
Email: allc.jsc@gmail.com

GIAM ĐỐC

ĐỒ MẠNH CƯỜNG

CHỦ TRÌ

TRẦN XUÂN THẮNG

THIẾT KẾ:

CHU VĂN KIỂM

THỂ HIỆN:

CHU VĂN KIỂM

Tên bản vẽ

**P.NGŨ CON TRAI**

Giai đoạn **T.K.B.V.T.C**

Hoàn thành **2022**

Kí hiệu bản vẽ **KT - 02**

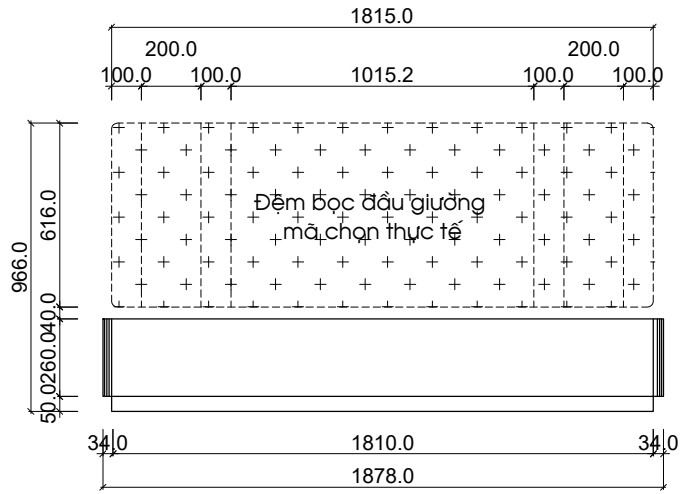

**MẶT ĐỪNG**

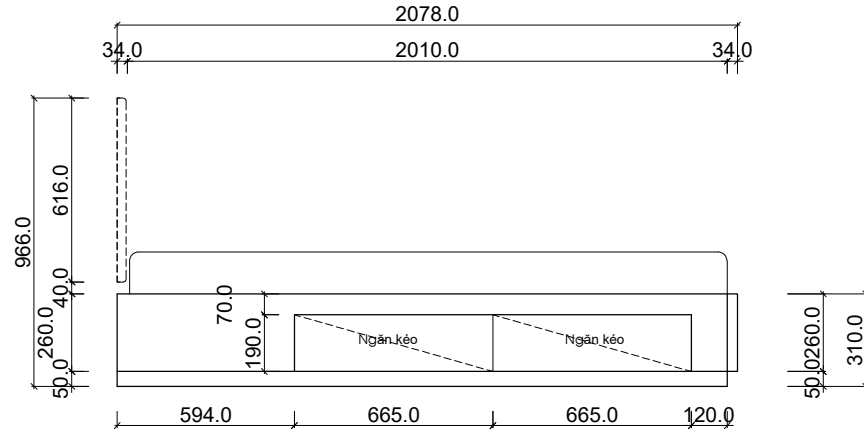

**MẶT BÊN**

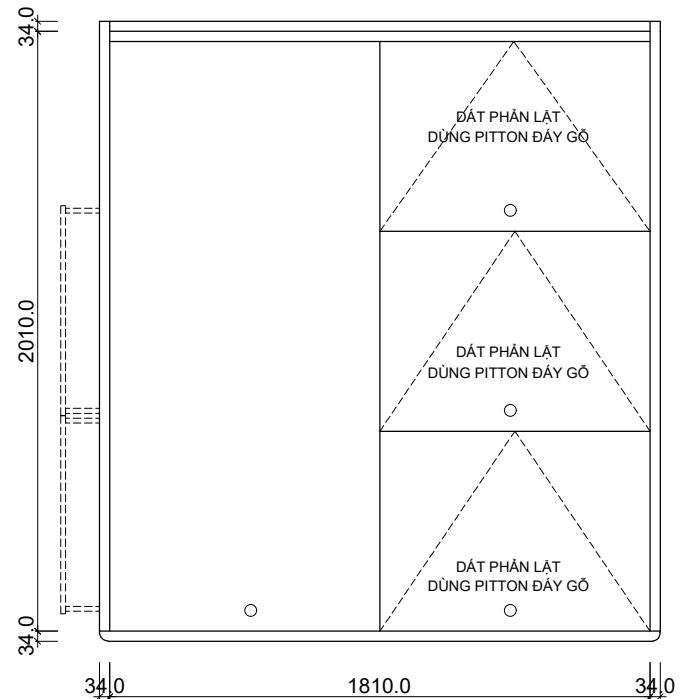

**MẶT BANG**

**CHI TIẾT GIƯỜNG**

- Quy Cách:  
 - Kích thước đệm: 1800x2000x180  
 - Số lượng: 01  
 - Tay nắm : âm móc vát  
 - Vật liệu:  
 + màu giống MS 332RM ( MDF chống ẩm): Sử dụng đầu giường, vai giường, đuôi giường, mặt ngăn kéo, chân, phần nhìn thấy nhưng không hach.  
 + MS101T: Sử dụng phần giường, thùng ngăn kéo, thùng dưới phần, phần không nhìn thấy.  
 + Mã da chọn thực tế  
 - Khi thi công xem kỹ bản vẽ thi công và phối cảnh 3D, nếu có sai lệch yêu cầu liên hệ ngay với thiết kế để thống nhất PA sản xuất,

CHỦ ĐẦU TƯ:

**CHỊ TÙNG**

CÔNG TRÌNH :

**NHÀ Ở GIA ĐÌNH**

HẠNG MỤC :

**NỘI THẤT**

ĐỊA ĐIỂM :

**NINH BÌNH**

ĐƠN VỊ THIẾT KẾ :



**CÔNG TY CỔ PHẦN  
TƯ VẤN KIẾN TRÚC & XÂY DỰNG AMC**

Địa chỉ: T. Văn Điền - X. Tú Hiệp - H. Thanh Trì - TP. Hà Nội  
 Mobile: +849.04.200.263  
 Email: allic.jsc@gmail.com

GIÁM ĐỐC	
ĐỒ MẠNH CƯỜNG	
CHỦ TRÌ	
TRẦN XUÂN THẮNG	
THIẾT KẾ:	
CHU VẤN KIỂM	
THỂ HIỆN:	
CHU VẤN KIỂM	

Tên bản vẽ

**P. NGŨ CON TRAI**

Giải đoạn **T.K.B.V.T.C**

Hoàn thành **2022**

Kí hiệu bản vẽ **KT - 02**

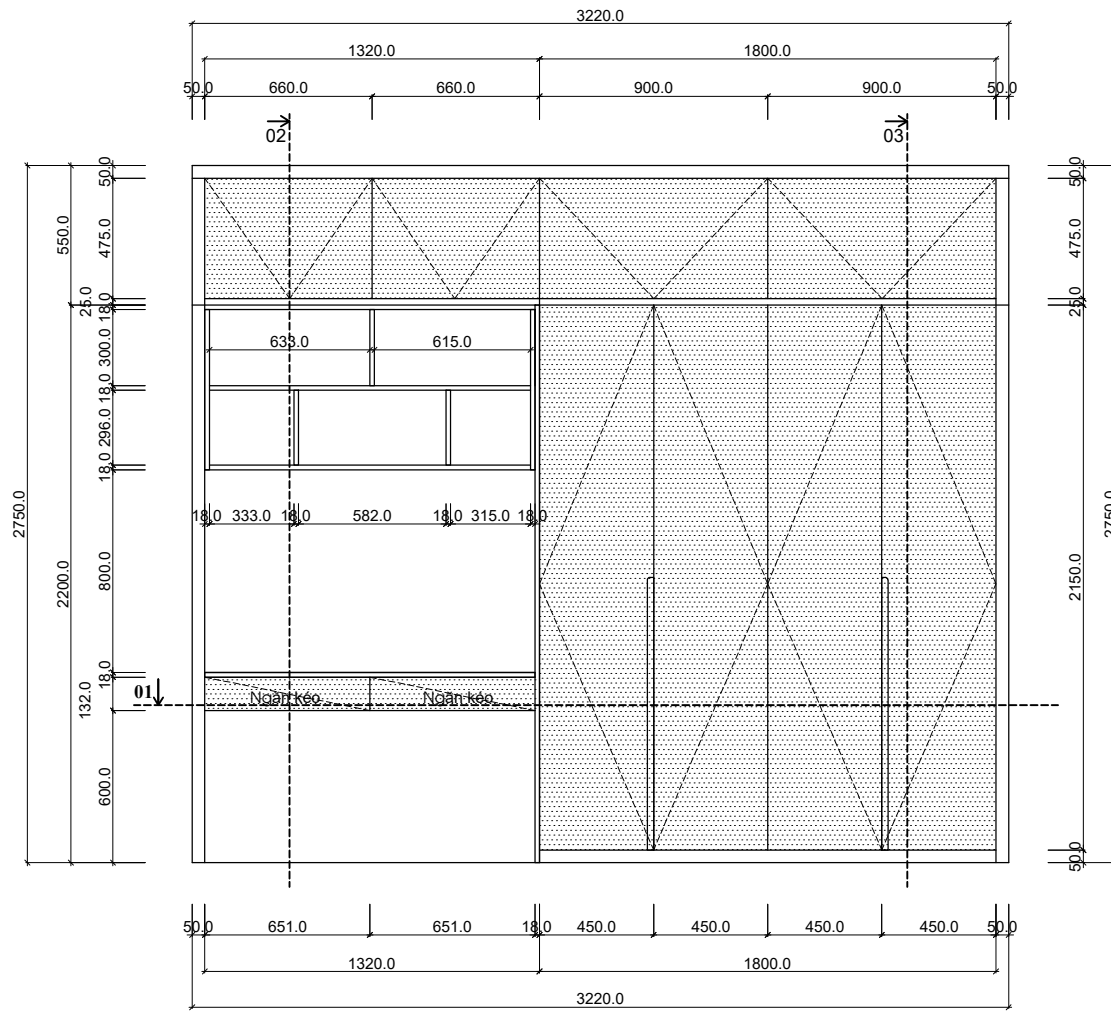

**MẶT ĐỨNG**

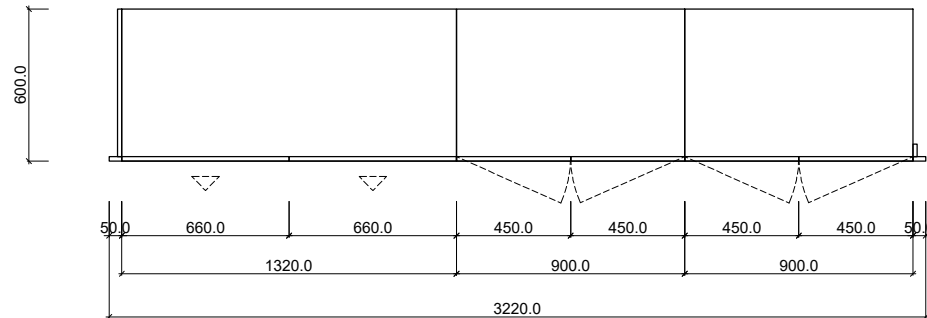

**MẶT BẰNG**

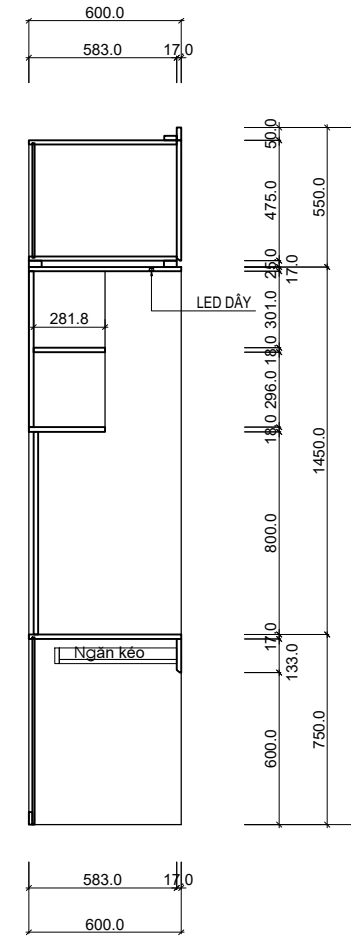

**MẶT CẮT 2-2**

**CHI TIẾT TỦ ÁO 1/2**

Quy Cách:  
 - Kích thước : theo bản vẽ  
 - Số lượng: 01  
 - Tay nắm : âm móc vát  
 - Vật liệu:  
 + màu giống MS 332RM ( MDF chống ẩm): Sử dụng học không cánh, len chân, thanh chặn, lam hông, mặt kệ tivi, giá sách treo, lam nóc. phần nhìn thấy nhưng không hach.  
 + MS101T: Sử dụng thùng tủ, thùng ngăn kéo, phần không nhìn thấy bên trong  
 + màu giống MS 106SH ( MDF chống ẩm): Sử dụng mặt cánh, mặt ngăn kéo.  
 - Khi thi công xem kỹ bản vẽ thi công và phối cảnh 3D, nếu có sai lệch yêu cầu liên hệ ngay với thiết kế để thống nhất PA sản xuất,

CHỦ ĐẦU TƯ:

**CHỊ TÙNG**

CÔNG TRÌNH :

**NHÀ Ở GIA ĐÌNH**

HẠNG MỤC :

**NỘI THẤT**

ĐỊA ĐIỂM :

**NINH BÌNH**

ĐƠN VỊ THIẾT KẾ :



**CÔNG TY CỔ PHẦN  
 TƯ VẤN KIẾN TRÚC & XÂY DỰNG AMC**

Địa chỉ: T. Văn Điển - X. Tú Hiệp - H. Thanh Trì - TP. Hà Nội  
 Mobile: +849.04.200.263  
 Email: alllc.jsc@gmail.com

GIÁM ĐỐC

ĐỖ MẠNH CƯỜNG

CHỦ TRÌ

TRẦN XUÂN THẮNG

THIẾT KẾ :

CHU VĂN KIỂM

THỂ HIỆN :

CHU VĂN KIỂM

Tên bản vẽ

**P.NGŨ CON TRAI**

Giải đoạn **T.K.B.V.T.C**

Hoàn thành **2022**

Kí hiệu bản vẽ **KT - 02**

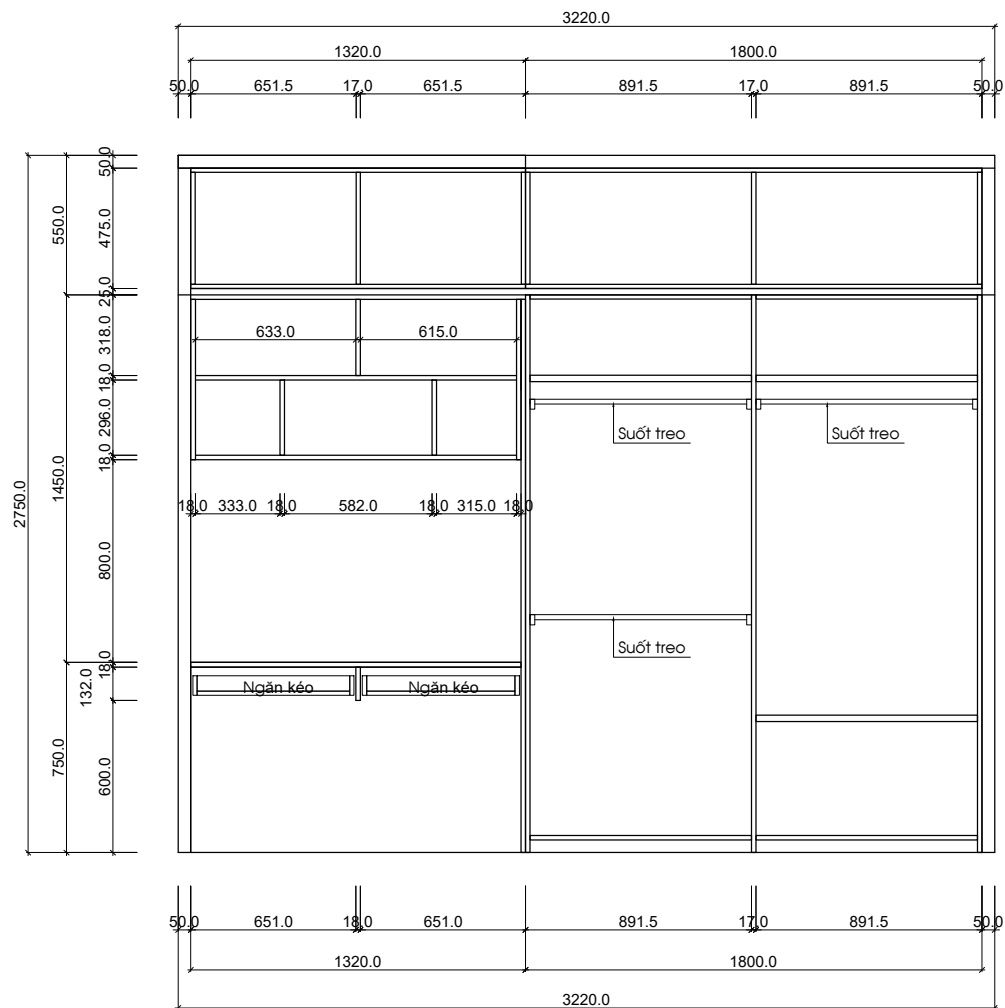

**MẶT ĐỨNG BỎ CÁNH**

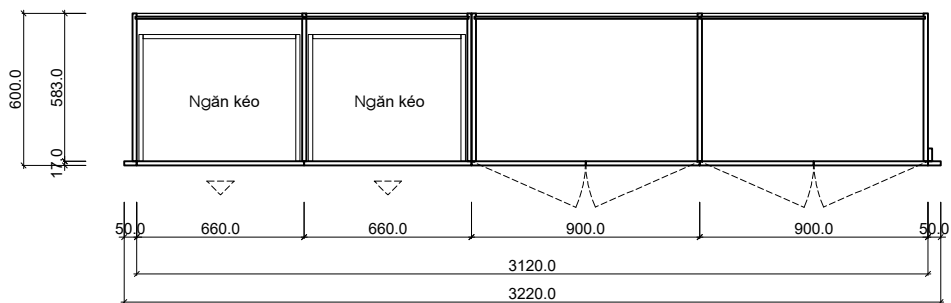

**MẶT CẮT 1-1**

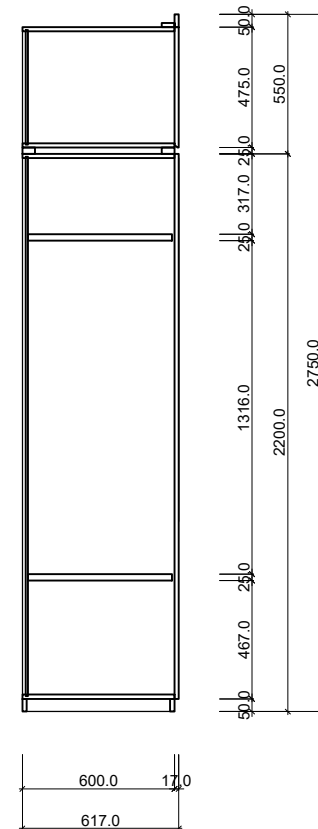
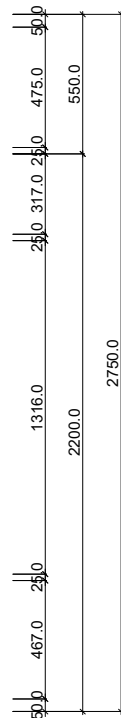

**MẶT CẮT 3-3**

**CHI TIẾT TỦ ÁO 2/2**

Quy Cách:  
 - Kích thước : theo bản vẽ  
 - Số lượng : 01  
 - Tay nắm : âm móc vát  
 - Vật liệu:  
 + màu giống MS 332RM ( MDF chống ẩm): Sử dụng học không cánh, len chân, thanh chặn, lam hông, mặt kệ tivi, giá sách treo, lam nóc. phần nhìn thấy nhưng không hach.  
 + MS101T: Sử dụng thùng tủ, thùng ngăn kéo, phần không nhìn thấy bên trong  
 + màu giống MS 106SH ( MDF chống ẩm): Sử dụng mặt cánh, mặt ngăn kéo.  
 - Khi thi công xem kỹ bản vẽ thi công và phối cảnh 3D, nếu có sai lệch yêu cầu liên hệ ngay với thiết kế để thống nhất PA sản xuất,

CHỦ ĐẦU TƯ :

**CHI TÙNG**

CÔNG TRÌNH :

**NHÀ Ở GIA ĐÌNH**

HẠNG MỤC :

**NỘI THẤT**

ĐỊA ĐIỂM :

**NINH BÌNH**

ĐƠN VỊ THIẾT KẾ :



**CÔNG TY CỔ PHẦN TƯ VẤN KIẾN TRÚC & XÂY DỰNG AMC**

Địa chỉ: T. Văn Điển - X. Tú Hiệp - H. Thanh Trì - TP. Hà Nội  
 Mobile: +849.04.200.263  
 Email: alllc.jsc@gmail.com

GIÁM ĐỐC

ĐỖ MẠNH CƯỜNG

CHỦ TRÌ

TRẦN XUÂN THẮNG

THIẾT KẾ :

CHU VĂN KIỂM

THỂ HIỆN :

CHU VĂN KIỂM

Tên bản vẽ

**P. NGŨ CON TRAI**

Giới đoạn **T.K.B.V.T.C**

Hoàn thành **2022**

Kí hiệu bản vẽ **KT - 02**